

JAしまねびより

2020

4

April
Vol.49

特集 島根の農産物のセールスマン

私たちが
販売戦略室です!



島根の
いいもの再発見!!

乳牛

[益田市]

詳細は6ページへ



JALしまね 斐川地区本部版

来月の
外勤日は

5月16日(土)

topics 1

エコバッグ貸します！

「循環エコバッグ」で環境保護

JAしまねいわみ中央女性部弥栄が、浜田市弥栄町のAコープやさかで「循環エコバッグ」活動を始めました。エコバッグを忘れた来店者は、店舗にある女性部員が持ち寄ったエコバッグを使い、次の来店時に返却する仕組みです。

「うっかり忘れた」という人のため、「家にあるエコバッグが共有できるようにになればいいな」と女性部員で考えたことが実現しました。

徳田マヌエ部長は「地域の人みんなで共有することで環境保護につなげていきたい」と意気込みを語ります。



循環エコバッグを持つ弥栄女性部員

topics 2

新型コロナに負けるな！

「県産品応援デー」始めました

JAグループ島根は、新型コロナウイルス感染症拡大の影響で消費の減少が懸念される生産者の皆さんを応援するため、島根県と連携して「県産品応援デー」に取組んでいます。応援デーとして定めた毎週金曜日は、両組織の役員1万1,100人が県産品を積極的に購入します。本誌をご覧の皆さまにもぜひご賛同いただき、ともに県産品を応援しましょう！

【例えばこんなこと】

- ・牛乳をもう1本多く使って、家族で牛乳料理をもうもり食べます。
- ・金曜日には花を買ってゆとりのある週末を過ごします。
- ・県産牛肉、野菜、魚を買って家族で鍋を囲みます。



応援デーのチラシを持つJA職員

topics 3

JA島根厚生連

健康管理センターが開所しました

出雲市斐川町美南で建設していた、JA島根厚生連の健康管理センターが完成しました。

この健康管理センターは、人口減少・少子高齢化といった環境変化を見据え、従来から展開している「巡回型」の健診に加え「施設型」の健診を実施することで、JA組合員をはじめとする地域の皆さまのさらなる健康増進を目的としています。

「各種がん検診」を含む「総合健診」や要望の多い「新規検査」のほか、健康教室や研修会など、JAグループ島根厚生事業の情報発信拠点として多様な活動を行います。



島根の農産物のセールスマン

私たちが
販売戦略室
です！



斐川町にあるJAしまね営農経済本店を拠点に活動する
「販売戦略室」をご存知ですか？

今回の特集は、JAが自己改革に掲げる

「農業者の所得増大」「農業生産の拡大」「地域の活性化」の達成に
重要な役割を担う「販売戦略室」にスポットをあててご紹介します。



販売戦略室はいつからあるの？

平成30年3月に新設しました。当初は3人体制でスタートしましたが、現在は室長を含め4人体制で業務にあたっています。

統合前は県内の各JAが個別に取引先と農産物販売の交渉を行っていましたが、ひとつの地域で供給できる物量には限りがあるため、取引先からの需要に応えられないことがありました。そこで、地区本部・地域の垣根を無くして、「JAしまね」として交渉にあたるための窓口となるべく「販売戦略室」ができました。

どんなことをしているの？

県内で生産される農産物の、ビジネスチャンスや販売チャネル拡大の役割を担っています。

例えば契約栽培を始めとした直接取引では、業者からは「高品質」なモノを「均一」なレベルで「大量」に納品できるかを問われます。地域単位では応えることが難しいこうした要求も、島根県内の複数の産地で統一的な規格のモノの生産・出荷が可能となればクリアできます。販売戦略室は、「オールJAしまね」として島根産農産物を売り込むため、生産現場での営農指導と販売を結びつける役割を果たしています。農産物販売のコーディネーターとイメージしてもらえれば分かりやすいかもしれません。

具体的には、営業活動の中で取引先の需要をキャッチすると、要望に応えるモノ、つまり「売

れるモノ」を生産・販売するためのワーキングチーム（以下、WT）を設置します。WTには地区本部や本店の関連部署、またJA関連会社の生産・流通・販売の担当者を参集し、期限を区切って集中的に対応を検討・実践します。販売戦略室はこのWTの企画、立案、進捗管理を行っています。もちろん単発で販売して終了ではありません。販売後は消費者からの評価を生産現場へフィードバックし、以降の取引量増加に向けて課題の改善を図ります。取引先を開拓することは重要な業務ですが、私たちは販路を作るだけでなく、「売れるモノを継続して生産できる仕組み」まで作って初めて成功だと考えています。

今後の目標は？

2019年度に開拓した取引先を中心に販売額の増加を図り、2021年度末には2018年度を基準に3億5千万円の販売額増を目指します。

2019年度は30を超える新規取引先への販売を開始しましたが、これからは個々の取引先との取引量を増やすため、「売れるモノ」の地域をまたがった産地拡大を進めます。例えばカボチャです。兵庫県にある野菜の大手総合商社への販路を開拓し、2019年度は試験栽培として4地区本部管内2.2haで栽培しました。収量はやや少なかったものの、品質は全国トップレベルの評価だったことを受け、増産の要望をいただきました。2020年度は各地区で栽培面積の拡大を図るとともに、新たな地区での栽培も始め、5.4haの栽培を予定しています。将来的には県内全体



井戸敬洋職員



とに取組みました！

大手外食産業へ精米を供給

島根県内の大手回転ずしチェーン店やレストランチェーン店への精米供給を開始しました。

外食産業のほか中食産業も需要が伸びる見込みの産業であり、多収穫米の販売先として期待しています。

2020年度は11月からの鳥取エリアへの供給に向けて、現在商談を進めています。



古瀬仁美職員

島根の農産物を
売り込みます！

販売戦略室 室長
須山 一



J Aしまねは、「農業者の所得増大」「農業生産の拡大」「地域の活性化」の3つの柱を戦略に盛り込み自己改革の実現に向けて取り組んでいます。販売戦略室は、地区本部単位の販売に広がりを持たせるため、県内産品のビジネスチャンスや販売チャネルの拡大の役割を担う目的で設けられました。

J Aしまねの野菜販売チャネルは、全体的には卸売市場への一元的な販売から、直接販売等を含めたより多角的な販売へと変化しつつあります。儲かる農業の実現に向けて、担い手経営体のニーズに応える個別対応を強化し、マーケットインに基づく生産・販売方式への転換を図り、付加価値の増大と新たな市場開拓へ挑戦していきます。

最後に、J Aとは、相互扶助の精神のもと農家の営農と生活を守り高め、よりよい社会を築くことを目的に組織された事業体です。販売戦略室の使命として、農家と消費者をつなぐ「食の架け橋」となり、未来の豊かな生き方、地域づくりに貢献し、農業者が営農活動から得る「よろこんでもらえるよろこび」を感じてもらえる、そんな島根の地域を目指します。

で20haを目指しています。このカボチャは「売れるモノ」にするため、出荷時期を他産地と他産地の隙間となる7月の短期間で統一しています。これは、島根県内の一般的な慣行栽培と比べて1ヵ月程度早いので、生産者の皆さんにはこれまでにない手間や作業をお願いしていますが、県農業技術センターの協力を受けながら営農指導と一体となった「モノづくり」を進めます。

また新規取引先の開拓としては、北海道市場に注目しています。道内の取引先からは島根の特産品の一つである柿やワサビなど、北海道では生産されていない農産物への問い合わせがありますので、販路拡大の可能性が大いにあります。

今後取引先ニーズはもちろん、食の安全や国産志向など常に変化する消費者のニーズを見据え

3カ年計画に基づく販売計画

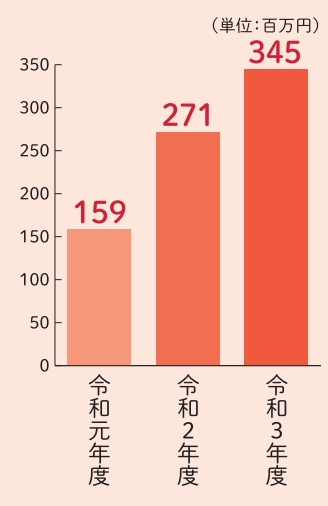

た生産を提案していきます。そして「企画↓生産↓評価↓改善↓生産↓…」のサイクルを回し、販売を起点とした「モノづくり」を実践します。



永瀬英昭職員



2019年度はこんなこ

島根産小豆の販売

大手コンビニチェーン向け

新しい地域特産品として、高収益作物である小豆の生産に着手し、大手穀物問屋との契約産地化に向けた商談を進めました。

今後は取引の継続と島根産小豆のブランド確立に向けて、栽培体系の早期確立とブランド振興策を、行政機関と連携して進めていきます。



年々人気が高まり、全国的にも増産傾向にあるシャインマスカット。島根産シャインマスカットは、他産地に先駆けて市場外流通のひとつとしてコンビニ業界に進出しました。

「しまねっこ」ラベルを貼付して島根ぶどうの品質の良さをPRしたところ、関東・関西など大消費地を中心に50,000パックを納品する大ヒット商品となりました。



島根には誇れる
農産品がた一つくさん!
**島根のいいもの
再発見!!**

[直撃・生産者インタビュー]

益田市

乳牛

4月、西いわみ地区本部。益田市で乳牛の飼育に取り組む株式会社メイプル牧場・取締役役場長の渡邊智章さんにお話を伺ってききました。



お話を伺いました
渡邊智章さん。

異業種と手を組み合い、皆がプラスに

益田市に拠点を置く株式会社メイプル牧場は、地元で肉牛の肥育を行なっている株式会社松永牧場のグループ会社として平成17年に設立されました。メイプルとは、カナダでよく見られる楓のことで、赤ちゃんの手のひらという意味もあります。「子どもたちに飲んでもらいたい牛乳」を届けることをモットーに異業種の5名が集まって立ち上げた事業であり、その協調のシンボルとしてもこの名前が付けられました。中でも、動物診療所がグループ企業として連携していることは全国的にも非常に珍しく、病気の治療はもちろん牧場全体のコンサルタントを担い、エサの設計や経営にも携わっています。その他にも木材のチップを作る会社とも連携し、木の破砕くずを牛の敷物にするなど、様々な業種の企業が支え合いグループ全体がプラスになるような関係を築いています。

西日本屈指の大牧場へ発展

メイプル牧場設立当時は、全国的に牛乳が余り生産調整が行われていた時代。そんな中でも、将来を見据えて大規模な牧場を新設しました。その後、制限は解除され、どんどん生乳の出荷を増量していき、現在は年間

1万2千トンの出荷量を誇る西日本でも屈指の大牧場に発展しました。

牧場には、乳牛、F1（交雑種）、黒毛牛の3種類合わせて約2千頭の牛がいます。このうち、乳牛のメスは残し、種付けをして出産させ、ミルクを搾ります。ここでは酪農はもちろん、松永牧場に肉牛のF1、黒毛牛の子牛を供給することも目的としていて、繁殖・飼養にも力を入れています。子牛は西部家畜市場へ出荷され、その多くが松永牧場へと渡ります。グループ会社だからと言って直接取引するのではなく、一度市場を経由することによって、市場の活性化にもつながっています。

毎日徹底されている乳質管理

メイプル牧場では、乳牛に対し採食量の管理をきっちり行い、健康な牛を育てています。牧場が設立された当初、世界初の乳質管理改善システムを導入。朝、夕の搾乳時に一頭ずつの脂肪、体細胞、血液量を瞬時に計測確認できます。これらのデータからほぼ同レベルの数値の牛たちを20の部屋に分け、専属の獣医のもとカロリーや糖質などを細かく計算されたエサを与えています。それぞれの状態に合ったエサや添加剤をコントロールしていくことで、毎日厳しい乳質管理を行っています。実は、一年中同じ乳質を保つことは難しく、特に夏になる



「朝早くから従業員みんなが頑張っています」と語る渡邊さん。



新型のロボット式パーラー。ほぼ自動で搾乳が完了する。

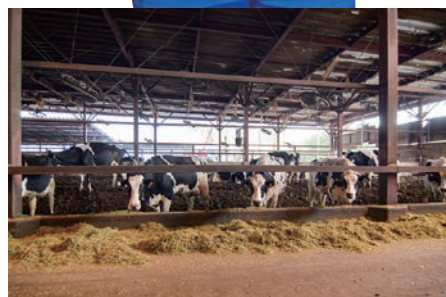

ヒートストレスを軽減するために屋根が高く設計されている。天井に溜まったガスを大型の扇風機で同じ方向に流していく。



今後も「子どもたちに飲んでもらいたい牛乳」を届ける。



機器によって、自動的に搾乳される。



搾乳時に、画面で一頭一頭の状態を確認できる。

と脂肪分が低下していきます。また、牛が暑さに弱いことから、乳房炎という病気にかかりやすくなるため、それらの対策としてもエサの中身の割合が重要になってきます。今の時代は「治療するのではなく、予防することが大事」と言われています。病気になつてから治すのではなく、病気にならないようにどう注意するか。そのためにグループ企業が連携し、全力で牛の体調管理に気を配っています。

新型のロボット式パーラーの導入

2019年に新しく稼働を始めたグループ会社の「浜田メイプル牧場」では、国内で2番目となる新型のロボット式パーラーを2機使用し、約800頭の乳牛の搾乳を行っています。大きな円形の土台に牛が乗ると、自動的に搾乳機器が付けられ搾乳が始まります。下の土台がメリーゴーランドのように一周する間(約15分間)に決まった量を搾乳できていると、機器が外れ、出口から牛が出て行くという画期的なシステム。ほぼ人の手を借りず搾乳できるようになったため、女性一人でもオペレーションすることができるよう。このように、最新機器の導入で時間と労働力の削減が可能となりました。

年中無休で稼働する牧場

現在従業員はパートやベトナムからの実習生を含め38名。2交代制でシフトを組み、早朝から夜遅くまで搾乳をはじめ、牛の世話や牛舎清掃などの作業をこなしています。盆や正月などにまとまった休みを取ることは難しいですが、それでも従業員みんなが真摯に仕事に取り組んでいます。「子牛に対しては自分の子どもを見るように十分注意しながら面倒をみてほしい」と語る渡邊さん。それくらい、牛の病気や変化に細心の注意を払うように指導しています。その分、元気な子牛が産まれた時には今までの努力が報われるほど嬉しいそう。「みんなが本当に頑張ってくれています。どこでも通用するくらいの技術を身につけているのでとても頼もしいです」と笑顔を見せる渡邊さん。牛の命や安全に関わることは徹底的

に厳しく教育しつつも、従業員と築かれた深い信頼関係が伺えます。

地域の方々と共に成長していく

畜産という業態はにおいやカラス、汚水などの問題からすべての地域住民から理解を得られているとは言い難い現実があります。そこで、メイプル牧場では地域の人たちに受け入れてもらうためにも、様々な行事や祭りに積極的に参加し、アイスクリームの販売や牛乳の無料試飲などを行いながら少しずつ地域との距離を縮め、畜産業への理解を深めてもらえるよう取り組んでいます。また、地元の小学校の子どもたちを迎え、子牛にミルクをあげる体験や、写生大会などを実施。子どもたちにとっても牛とのふれあいを通して貴重な体験に役立っています。今後も、メイプル牧場は地域も企業も笑顔になれるようお互いに支え合いながら、最大の目的である美味しい牛乳を皆さんに届けるべく、日々前向きに努力し続けています。

一口メモ

年間1万2千トンの生乳を出荷するメイプル牧場の主な出荷先は、地元の加工会社や県外の大手飲料メーカーなど。地元でいちばん売れ行きが良く評判なのが「メイプル牧場牛乳」という商品。益田市に本社がある地元スーパーの「キヌヤ」が商品化し、販売しています。メイプル牧場で搾られた生乳を100%使用し、甘くて美味しい牛乳を家庭に届けています。また、グループ会社でもある「楓ジェラート」のアイスクリームはメイプル牧場産のミルクを使用。島根の素材をたっぷり使用し、こだわりの味を提供しています。





JAしまね女性部

平成29年に県内の女性部が一つとなり、JAしまね女性部が誕生しました。JAを拠り所として「食」と「農」を基軸に、くらしをまもる活動等を展開し、これまで以上に魅力ある活動の輪を広げています。

昨年度より「JA女性 地域で輝け50万パワー☆」をJAしまね女性部3カ年計画に掲げ、県内の部員が一丸となって地域で輝くための活動を実践しています。

その中でも、近年頻発する災害に対する備えを学習テーマとした「JAしまね女性部研修会」では、日用品で作る防災グッズ講習や、非常時に行う炊き出しを実践し、誰もが安心して暮らせる地域づくり活動につながりました。

また、介護予防運動や料理教室など、誰もが気軽に楽しく参加できる活動を通じて、仲間との交流をはかっています。



一所懸命青年連盟



JA YOUTH

JAしまね石見銀山青年連盟

小野 健さん
おの たけし



JAしまね石見銀山青年連盟（以下、農青連）に加入している小野健さん（35）は大田市鳥井町で約60aの面積でぶどう栽培を行っています。

祖父の代から続くぶどう農家出身の小野さんは就農して11年目になります。

「子供の頃からぶどう栽培を手伝う中で、漠然と将来はぶどう農家になると思っていた」という小野さん。

ぶどう栽培の魅力を聞くと「作物が育つ過程を見ることが一番の楽しみ。品質の良いぶどうができれば達成感が湧く」と熱い思いを語ってくれます。

小野さんは農青連に加入して2年目で、現在は役員も務めています。

「他の生産者との関わりができて、いい刺激をもらっている」というお話のとおり、農青連で食農体験活動やポン菓子加工など地域振興のため様々な活動に参加しています。

今後の農青連での抱負を聞くと「盟友のみんなが仲良く、無理なく、集まって楽しく活動することが大切」と話してくれました。



あなたもチャレンジ 家庭菜園

エダマメ

肥料は控えめに

大豆を未熟のうちに収穫するのがエダマメ。タンパク質、ビタミンA、Cを多く含み、ビールのおつまみとして夏の栄養補給に最適です。



園芸研究家 ● 成松次郎

元から切り取り、2本立ちにします。

気温が低い時期や鳥害を避けるためには育苗する方法もあります。この場合、直径7.5～9cmのポットに3～4粒まき、初生葉がそろそろ頃に間引いて2本残し、本葉2枚頃まで育苗します(図3)。

病害虫の防除

高温期にはカメムシ類が発生し、さやに付くと落下します。開花期にスミチオン乳剤、トレボン乳剤などの登録農薬で防除します。

収穫

さやが膨らんで、指で押さえるとはじけるようになれば収穫期で、開花後から30～35日です。株ごと引き抜いて収穫します。収穫適期は3～5日と短いため、同じ品種なら時期をずらして2～3回に分けて種まきすると、長く収穫を楽しめます。

※関東南部以西の平たん地を基準に記事を作成しています。

品 種

一般には早生品種を使い、「おつな姫」(サカタのタネ)、「サッポロミドリ」(雪印種苗)などがあります。風味の良い茶豆では「湯あがり娘」(カネコ種苗)など、黒豆も人気で「濃姫」(タキイ種苗)などがあります。

畑の準備

種まき2週間前に1平方m当たり苦土石灰100gを散布し、よく耕しておきます。1週間前に化成肥料(NPK各成分で10%)100gと堆肥1～2kgを施し、よく混ぜ込んでおきます。その後、畝幅70～80cm、高さ5cm程度の栽培床(ベッド)を作り、黒色のマルチを張ります(図1)。

図1 ベッド作り



図2 種まき



図3 ポット育苗

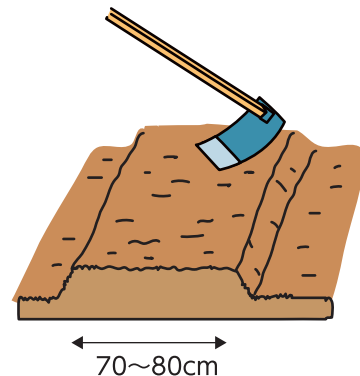

営農第一課から TEL 73-9616

水稲

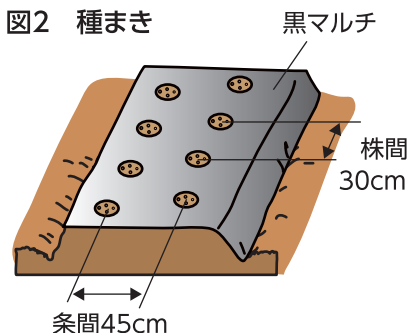
☆つや姫・コシヒカリ・きぬむすめの田植え
 いよいよつや姫・コシヒカリ・きぬむすめの田
 植え時期となりました。適期作業を行い高品質な
 米づくりを目指しましょう!!

つや姫(特別栽培米)

田植え時期…5月3日～15日
 基肥量…NEWだいち 20kg/10a 側条施肥
 (全層施肥 25kg/10a)
 基肥一発型施肥量…
 OK有機入り一発肥料 50kg/10a 側条施肥

※OK有機入り一発肥料は比重が軽く田植機
 の施肥量目安より少なくな落ちる(約8割程
 度)傾向にあります。
 田植えの初めに計画どおり肥料が落ちてい
 るか確認しましょう!

コシヒカリ

田植え時期…5月15日～30日
 ※コシヒカリ・きぬむすめは高温登熟性に優れた品
 種ではないため、高温障害の回避を目的として
 遅植えを推奨します。

きぬむすめ

田植え時期…5月15日～30日
 基肥量…オリザ463 25kg/10a 側条施肥
 (全層施肥 30kg/10a)
 基肥一発型施肥量…

ツバメコートSLH20 40kg/10a 側条施肥

【箱処理剤 全品種共通】 ※除草剤と間違えないよう注意してください。

薬剤名	適用病害虫名	使用時期	1箱当りの使用量	使用回数
ルーチン エキスパート 箱粒剤	イネミズゾウムシ、イネドロオウムシ、ウンカ類、 ツマグロヨコバイ、コブノメイガ、フタオビコヤガ、 ニカメイチュウ、イネツトムシ、いもち病、紋枯病、 白葉枯病、疑似紋枯症(褐色菌核病菌)、 疑似紋枯症(褐色紋枯病菌)、 疑似紋枯症(赤色菌核病菌)	播種時 (覆土前) ～ 移植当日	50g	1回
	穂枯れ(ごま葉枯病菌)、内穎褐変病、もみ枯細菌病	移植当日		

※つや姫・きぬむすめ特別栽培米については、ルーチンエキスパート箱粒剤以外の箱処理剤は
 使用できませんので、注意してください。

【除草剤使用基準一覧 初期剤・中期剤】

区分	薬剤名	適用雑草名	使用時期	使用量 (10a当)	本剤使用 回数
初期 剤	ピラクロン1キロ粒剤	水田一年生雑草、 マツバイ、ホタルイ、ヘラオモダカ、 ウリカワ、ヒルムシロ、オモダカ、 クログワイ、コウキヤガラ	移植時(田植同時処理) または ※(植代後～移植7日前) または 移植直後～ノビエ1.5葉期 但し、移植後30日まで	1kg	1回
	ピラクロンフロアブル			500ml	
	ピラクロンジャンボ	水田一年生雑草、 マツバイ、ホタルイ、ヘラオモダカ、ウリカワ、ヒルムシロ	移植直後～ノビエ1.5葉期 ただし、移植後30日まで	小包装 (パック) 10個(300g)	1回
中期 剤	フォローアップ 1キロ粒剤	水田一年生雑草、 マツバイ、ホタルイ、ヘラオモダカ、 ミズガヤツリ、ウリカワ、クログワイ、 オモダカ、ヒルムシロ、コウキヤガラ、 セリ、シズイ	移植後15日～ノビエ5葉期 (稲4葉期以降) 但し、収穫60日前まで	1kg	1回
	レブラス 1キロ粒剤	水田一年生雑草、 マツバイ、ホタルイ、ウリカワ、 ミズガヤツリ、ヘラオモダカ、ヒルムシロ、 セリ、オモダカ、クログワイ、 コウキヤガラ、シズイ	移植後14日～ノビエ4葉期 但し、収穫60日前まで	1kg	
	レブラスジャンボ	水田一年生雑草、 マツバイ、ホタルイ、ウリカワ、 ミズガヤツリ、ヘラオモダカ、ヒルムシロ、 セリ、オモダカ、クログワイ、コウキヤガラ		小包装 (パック) 10個(400g)	

※水質汚濁防止のため、初期剤の田植え前使用禁止【斐川町自主規制項目】

【除草剤基準一覧 初中期一発剤・藻類対策】

区分	薬剤名	適用雑草名	使用時期	使用量 (10a当)	本剤使用回数
初中期一発剤	シリウスエグザ 1キロ粒剤	水田一年生雑草、マツバイ、ホタルイ、ウリカワ、ミズガヤツリ、ヒルムシロ、セリ、オモダカ、クログワイ、アオミドロ・藻類による表層はく離、ヘラオモダカ、シズイ	移植時(田植同時処理) または 移植直後～ノビエ2.5葉期 但し、移植後30日まで	1 kg	1回
	シリウスエグザフロアブル	水田一年生雑草、マツバイ、ホタルイ、ウリカワ、ミズガヤツリ、ヒルムシロ、セリ、ヘラオモダカ		500ml	
	シリウスエグザジャンボ	水田一年生雑草、マツバイ、ホタルイ、ウリカワ、ミズガヤツリ、ヘラオモダカ、ヒルムシロ、セリ、オモダカ、クログワイ、アオミドロ・藻類による表層はく離	移植直後～ノビエ2.5葉期 但し、移植後30日まで ※田植同時不可	小包装(パック) 10個 (300g)	
	シリウスエグザ顆粒	水田一年生雑草、マツバイ、ホタルイ、ウリカワ、ミズガヤツリ、ヒルムシロ、セリ、ヘラオモダカ		80 g 薬量 80g 希釈水量 500ml	
	ジェイフレンド 1キロ粒剤	水田一年生雑草、マツバイ、ホタルイ、ヘラオモダカ、ミズガヤツリ、ウリカワ、クログワイ、オモダカ、ヒルムシロ、セリ	移植時(田植同時処理)	1 kg	1回
	ジェイフレンドフロアブル		移植直後～ノビエ3葉期 但し、移植後30日まで		
	ジェイフレンドジャンボ		移植後5日～ノビエ3葉期 但し、移植後30日まで	500ml	
	カウンスルエナジー 1キロ粒剤	一年生及び多年生雑草	移植時(田植同時処理)	1 kg	1回
	カウンスルエナジーフロアブル		移植直後～ノビエ3.5葉期 但し、移植後30日まで		
	カウンスルエナジージャンボ		移植時(田植同時処理)	500ml	
藻	ビクトリーZ1キロ粒剤	水田一年生雑草、マツバイ、ホタルイ、ウリカワ、ミズガヤツリ、ヘラオモダカ、シズイ、ヒルムシロ、セリ、エゾノサヤヌカグサ、オモダカ、クログワイコウキヤガラ、アオミドロ・藻類による表層はく離	移植時(田植同時処理)	1 kg	2回以内
	ビクトリーZフロアブル	水田一年生雑草、マツバイ、ホタルイ、ウリカワ、ミズガヤツリ、ヘラオモダカ、シズイ、ヒルムシロ、セリ、エゾノサヤヌカグサ、オモダカ、クログワイコウキヤガラ、アオミドロ・藻類による表層はく離	移植直後～ノビエ3葉期 但し、収穫60日前まで		
	ビクトリーZジャンボ	一年生雑草、多年生広葉雑草、アオミドロ・藻類による表層はく離	移植後5日～ノビエ3葉期 但し、収穫60日前まで	500ml	1回
モゲトン粒剤	藻類(アオミドロ、アミミドロ)、ウキクサ類	藻類、ウキクサ類の発生始～発生盛期 但し、収穫45日前まで	2～3kg	3回以内	

上記の内容は、移植栽培での使用基準です。

使用時期・使用量を遵守し使用してください。

※つや姫・きぬむすめ特別栽培米については、ビクトリーZ(フロアブル・1キロ粒剤・ジャンボ)以外の初中期一発除草剤は使用できませんので、注意してください。

水稲除草剤使用時の確認事項 ～除草剤の効果を高めるポイント～

- 畦畔は、しっかりつくられていますか
- 代かきは均平に実施されていますか
- 水口・水尻はしっかり止めてありますか
- 水稲除草剤の拡散に必要な水深が確保されていますか
(浅い部分でも1キロ粒剤3～5cm フロアブル・ジャンボ剤5～6cm程度必要)
- 使用する除草剤の登録内容を確認し、対象の草の種類、効果が最も発揮される時期に散布していますか
- 適切な植付け深さ(3cm程度)で丁寧な移植を実施していますか
- 代かきから田植えまでに期間が長くなっていませんか
- 毎年、雑草が問題となる圃場では「体系処理」(初期剤と中後期剤の組み合わせ)で行っていますか

営農第三課から

TEL 73-9082

野菜づくり講座 受講生募集について

JALまね斐川地区本部では、将来的に産直市場への出荷や野菜づくりに取り組んでみたい方を対象に、実習圃場を利用して実際の栽培管理から収穫まで行う野菜づくり講座を開催します。ご興味のある方はお気軽にお問合せください。



講座期間 2020年5月～2021年3月
(月1回程度の開催)

場 所 JALまね斐川地区本部および実習圃場

対象者 基礎的な野菜づくり実習を希望される斐川町内に在住の方 ※農業初心者向けの講座です。

内 容 **① 座学講座**
野菜の栽培基礎、肥料・農薬の使い方、生産履歴簿の記帳方法など
② 実習(講座期間を通じて実習圃場を利用)
畑の作り方、作物の栽培管理、収穫・調整作業、出荷・販売など

募集定員 20名

申込方法 受講を希望される方は、JALまね斐川地区本部営農第三課(TEL0853-73-9082)まで直接お申し込み下さい。
※定員を超える場合は先着順とさせていただきますのでご了承ください。

申込締切 2020年5月15日(金)

受講費用 5,000円
(全11回分、資料作成代、実習経費)



お申し込み及び問合せ先: JALまね斐川地区本部営農部 営農第三課
TEL (0853) 73-9082 FAX (0853) 73-9074

金融課から

TEL 73-9609

JALまね 斐川地区本部は皆さまの「セカンドライフ」を応援します!!

令和2年度年金個別相談会スケジュール

6/9 (火)

伊波野支店
13:30~16:00

斐川地区本部 営農総合センター
17:00~19:00

8/6 (木)

斐川地区本部 営農総合センター 13:30~19:00

10/6 (火)

出東支店
13:30~16:00

斐川地区本部 営農総合センター
17:00~19:00

12/6 (日)

休日年金相談会
斐川地区本部 営農総合センター 10:00~15:00

2/4 (木)

荘原支店
13:30~16:00

斐川地区本部 営農総合センター
17:00~19:00



4月は9日に出西支店と営農総合センターで実施しました。

年金の受給手続き方法や年金額の確認等、年金に関する様々な手続きのご相談をお受けいたします。
ご相談は無料ですので、お気軽にお越し下さい。
なお、当日はセミナー形式ではなく、個別相談形式で行っているため、事前にご予約いただきますと、ご希望の時間帯にてご相談をお受けできます。

荘原支店	72-0049	出西支店	72-0445
伊波野支店	72-0805	斐川中部支店	72-0249
新川中央店	72-1886	出東支店	62-2826
金融課	73-9609	金融渉外課	73-9611

資材課から

TEL 73-9619

資材課キャンペーン

いま、**ハウス用巻上パイプ**を
(22φ×5m ¥1,621/本)
10本以上お買い上げで

巻上機(50m用)1台プレゼント!

古くなった巻上パイプの交換を
ぜひこの機会に!!

キャンペーン期間

令和2年 4月20日～4月30日ご注文分まで

※プレゼントの巻上機はお1人様1台までとさせていただきます。

〈詳しくは資材課まで お問い合わせください。〉

配送センターからのお知らせ

4月から、配送センターは土曜日を休業とさせていただきます。
尚、4/25(土)～5/30(土)の期間は、農繁期対応のため土曜日は終日営業いたします。

介護福祉だより

介護スタッフ
募集中!

お問い合わせ 介護センター ☎73-9635 デイサービスセンターつつじ園 ☎73-7314

デイサービスセンターつつじ園「ひなまつり会」

3月は「ひなまつり会」を3日間開催いたしました。ひな人形、利用者さん手作りの紙製「吊るし雛」の飾りつけもされ、「ひなまつり」らしいつつじ園になりました。また、松江に伝わる「いが餅」を皆さんで作っていただき、思い思いにお抹茶をたてて召し上がっていただきました。



我が子自慢・孫自慢

これからも仲良く元気に
育ってね

投稿者 庄原地区 持田 由美さん

左 愛莉ちゃん (5歳)
右 持田 愛蘭ちゃん (5歳)



大募集!!! 「我が子自慢・孫自慢」

あなたの撮った写真を掲載してみませんか?
プロ・アマ問いません。



応募先

JALまね斐川地区本部 組織広報課
〒699-0593 出雲市斐川町庄原2172-3番地
☎73-9605 Eメール:kouhou.hik@ja-shimane.gr.jp
※写真にはコメント、住所、お名前、連絡先を付けて応募して下さい。

JA
女性部
通信

女性の元気でいきいきJA



女性部に加入しませんか!
グループ活動もありますよ!
JAをよりどころに楽しく仲間づくり♪

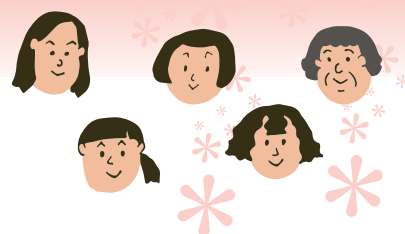

絵てがみグループ

●毎月第2月曜日 ●13:30～ ●年会費：2,000円
身近な花や野菜、果物などがステキな絵てがみに大変身します。

ちぎり絵グループ

●毎月第2火曜日 ●9:30～ ●年会費：2,000円
花や生物、風景など季節にあった内容で、素敵なお作品が出来上がります。

いきいきグループ

●毎月第2水曜日 ●10:00～ ●年会費：1,000円
ADL(日常生活動作能力)体操を基本に、いきいきと健康的な体作りをします。

パッチワークグループ

●毎月第3月曜日 ●9:30～ ●年会費：1,000円
個人のペースに合わせて指導していただけます。バッグ、タペストリーなど色々な物を作ります。

手芸グループ

●毎月第3木曜日 ●9:00～ ●年会費：1,000円
ベストやセーターなどの編み物を中心に作っています。自分のペースで作れます。

書道グループ

●毎月第4木曜日 ●9:30～ ●年会費：1,000円
先生のお手本を基に、丁寧な指導と落ち着いた雰囲気の中活動しています。

ひまわりグループ

●毎月1回 ●9:00～ ●年会費：1,000円
「家の光」を教科書に、料理、ぼかし肥料、ゴキブリ団子、焼肉のたれ、などを作っています。

※女性部に加入にあたり年会費600円も必要になります。

お問合せ先 組織広報課 TEL 73-9605

JA
女性部
活動予定

新規加入 大歓迎!!
待っちょ～よ!

4月20日(月)	パッチワークグループ	ひかわあぐりキッチン	ふあみーゆ	9:30～
4月23日(木)	書道グループ	ひかわあぐりキッチン	ふあみーゆ	9:30～
4月28日(火)	ひまわりグループ	ひかわあぐりキッチン	ふあみーゆ	9:00～
5月11日(月)	絵てがみグループ	ひかわあぐりキッチン	ふあみーゆ	13:30～
5月12日(火)	ちぎり絵グループ	ひかわあぐりキッチン	ふあみーゆ	9:30～
5月13日(水)	いきいきグループ	ひかわあぐりキッチン	ふあみーゆ	10:00～
5月21日(木)	手芸グループ	ひかわあぐりキッチン	ふあみーゆ	9:00～

JAひかわ女性大学

JA HIKAWA Women College

参加者募集



興味のある方集まれ!! 自分だけの時間を作ってみませんか♪

サツマイモ植えとプランターで野菜作り

日時：令和2年 5月9日(土) 9:30～12:00

集合場所：ひかわあぐりキッチン ふあみーゆ

内容：畝たて、マルチ張り、苗植えを体験します。また、プランターへ野菜苗を植えて、お持ち帰りいただきます。9月にはサツマイモの収穫体験を行います。

参加費：700円 申込み締切り/4月28日(火)



* おおむね50歳までの女性の方を対象とさせていただきます。 お子様との参加もお待ちしています。

* JAしまね斐川地区本部管内在住もしくは勤務されている方 * 参加人数が少ない場合は中止することがあります。
詳しいお問合せ、申込みは、組織広報課 (TEL 73-9605) まで

J A し ま ね 斐 川 地 区 本 部 役 職 員 配 置 図

令和2年4月1日 現在

統括部長 多々納浩之																							
生 活 部					営 農 部																		
部長 伊藤 猛					部長 伊勢 雅和 次長 玉木 勝義																		
グリーンセンター	ガス住宅課	石油課	介護福祉課	よい食工房	生活課	農機課	資材課	営農第三課	営農第二課	営農第一課	営農企画課												
店長 野津 誠	課長 飯野 剛年	課長 植野 隆	課長 周藤小百合	所長 兼務(生活課長)	課長 岩谷 直治	課長 野原 秀紀	課長 二瀬 稔	課長 兼務(次長)	課長補佐 土江 優 黒田 信	課長 水 彰弘	課長 飯塚 和弘	課長 青木 義和											
					西 勇樹		新宮 教秀		富田 耕治	黒崎 恭孝 松本 真司	安食 誠	渡部 学											
植田 誠						藤原 克彦		千葉香保里	小村 幹生 三加茂美和子	伊藤 和弘 岡 慶彦	大國 満瑠												
青木 雅至	片寄 泰行 勝部 俊					森山 快		倉橋 幸史	古川 聡志	本常 優人	今岡 健司												
山内 誠一	富岡 誠二	祝部 和子	曾田 聡	為石 圭子	井上 靖子	尾原 昌子	伊藤 一広	青戸 明	高橋 惠美	安食 秋広	錦織 貴司	ディサービスセンター	介護センター	錦織 智子	典礼センター	周藤留美子	佐々木善章	若槻 隆一(リーダー)	落合 陽子	福田 博子	狩野 直(技監)	勝部美由紀	
嘉藤 弘幸	堀江 敦子	白根亜希子	曾田 和子	古志 弘美	岡田 里美	岡 洋二(以上コーナーチーフ)	安食 守	藤浪 勉	今岡 和也	佐藤 英克	糸賀 和也	中尾 尚子	石田 隆(センター長)	原 真由美	山田真由美(センター長)	高橋 清一	三加茂 誠(センター長)	内田 良佳	高木 智章	飯塚 光宣(技監)	勝部裕美子	足立 美香	
松原 美幸	飯塚 敦子	藤原 和成	曾田 和子	増田 恵理	松本 広美	園山 節夫	高橋 千恵	小田 剛	高橋 千恵	安井 美穂	山田 裕子	岡田 千秋	山根美智子	山根美智子	宇都宮真由美	宇都宮真由美	錦織 正知	錦織 稔昭	小豆澤真紀子	飯塚 純(マネージャー)			
雨宮 浩一	石原 多絵	佐藤 都	白根 綾	糸賀 彩子	福田 安真	富田 紀子	吉村 幸治	飯塚 博美	飯塚 博美	飯塚 博美	森山 智輝	杉原 清美	渡部規句子	金山 洋子	村田 弘志	松浦 寿佳(リーダー)	妹尾 朋和	安達 純子	津田 利夫				
二宮ゆかり																							

契約職員

本店勤務	統括部長 多々納浩之																			
	総務課付	支 店										企画総務部								
		統括支店長 佐藤 安弘										部長 兼務 (統括部長)								
		出東支店	斐川中部支店		伊波野支店	出西支店	荘原支店	統 括 支 店				組織広報課	総務課	企画管理課						
						旅行センター	共済課	金融渉外課	融資課	金融課										
錦織 晴	飯塚 陽治	新田 亜美	福島 斉 (ソグリスサービス出向)	新川中央店長補佐 杉谷真由美	支店長 深津 弘之	支店長 池田 尋志	支店長 神田 伸彦	支店長 飯塚 英行	支店長 (兼務 統括支店長)	課長補佐 錦織 健一	課長 川上 貴史	課長 (兼務 統括支店長)	課長補佐 三宅 和紀	課長 大場 康正	課長 児玉 明	課長 鐘撞 直美	課長 金山 誠	課長 錦織 主巳		
蝶野 (おや)	神門 直樹	尾原 伸哉	尾原 伸哉	支店係 川上万里子	支店係 植田 厚之	支店係 尾原 伸明	支店係 中島 誠	支店係 梶田 修一	支店係 (兼務)	共済普及係 (支店長)	山田 貴幸	融資係兼務 (課長)	ローンセンター係兼務 (課長補佐)	錦織 陽子				仁田 孝志		
飯塚 賢治	飯塚 賢治	須田 康秀 (自動車整備工場出向)	須田 康秀 (自動車整備工場出向)	金業 友美	松浦 貴史	野村 由希	岡 佳代	原 直子	和田 沙希		陰山 佳世	周藤 亮	馬庭 敦子	渡部 友紀	錦織 睦	深津 勝司				
日野 忠	池淵 誠志	古志 達郎	古志 達郎	藤江 理恵	和田 裕二	杉谷 美香	岡本 伊織	上野真里菜	糸賀 政宏	高木 桃子	黒田 裕子	池田 明弘	原 知嗣	須田 紗織	藤江 慶子	永瀬 正敏	岡田 美季	小松原雄太	江角 陸央	
原 紀行	深津 一徳	内田 智子	内田 智子	内田 悠貴	内田 悠貴	内田 悠貴	内田 悠貴	内田 悠貴	内田 悠貴	内田 悠貴	内田 悠貴	内田 悠貴	内田 悠貴	内田 悠貴	内田 悠貴	内田 悠貴	内田 悠貴	内田 悠貴	内田 悠貴	
津田 和子	河原 裕子	鶴原万世子	三宅 泰子	河原由美子	中濱 章子	福田久美子	小村真奈美	柳案 裕美	岩谷 宏美	古川由美子	奥井可奈子	三代恵美子	村上 景子	内藤真由美	高橋 美香	高木 薫	村尾 恵美	山根 祐美	須田 裕子	竹内久美子

出西支店 業績還元イベント

3月11日と25日に、斐川地区本部出西支店では業績還元イベントとして、恒例企画の「花の鉢植えセット・花苗特売会」を開催しました。青木広幸理事の協力で地元生産者が育てた、アネモネ、デージー、プリムラ、ラナンキュラス、アリッサムなどを使用した鉢植え200セットと、花苗にはデージー、パンジー、ロベリアなど400ポットを用意しました。支店利用への感謝と地域住民との触れ合いを目的に開催。「花の鉢植えセット」500円、花苗1ポット50円と格安の販売で、店内は朝から来店者で賑わいました。来店者は「毎回楽しみに来ている。花は癒しと華やかさがあるので、玄関に飾ります」と笑顔で話しました。同支店の神田支店長は「毎回好評をいただき、協力いただいている方々にも感謝している。一人でも多くの方に喜んでいただき、JAファンになっていただけるよう、地域に根付いた企画を開催していきたい」と話しました。



「ひまわりの微笑クレンジングオイル」新発売

斐川地区本部よい食工房は、町内産ヒマワリの種から抽出したオイルを使用した「ひまわりの微笑クレンジングオイル」を、3月7日からグリーンセンターで販売を始めました。「ひまわりオイル」は、抗酸化作用やバリアー機能などの効果があるとされるビタミンEが豊富で、酸化しにくいオレイン酸も多く含まれており、防腐剤、合成着色剤、合成香料は無添加で安心して使用できるようになっています。高い健康効果が期待できる「ひまわりオイル」の殆どが海外産で国産は希少価値も高く、また、このクレンジングオイルはかんきつ系の天然精油も配合し爽やかな香りが好評を得ています。同工房は「まずは地元で親んでもらえるようPRしていきたい。値段以上の価値があるものだと自信を持ってお勧めできます」と太鼓判を押しました。



完全自動飛行ドローン実演

3月23日、斐川地区本部農機課は、(農)あかつきファーム今在家が導入した、西日本初となるナイルワークス社の完全自動飛行ドローン(小型無人飛行機)の飛行試運転を同法人が管理する圃場で行いました。今回は麦防除を行うために使用。これまでは乗用型散布機で散布していましたが、ドローン導入により一回の飛行で約1haの面積を散布することが可能となり労働負担の軽減や作業効率の向上、コスト削減など、多様な効果に期待が高まります。また、プロポ操作ではなくタブレットを使用した完全自動運転のため、安全かつオペレーターの技術に左右されることなく作業が行えるため注目度も高まっています。担当課の職員は「作業時間の短縮もありますが、体力的な面が明らかに楽になった。天候に合わせて適期を逃さずに効率よく作業を行なえるようドローンの普及に努めていき、斐川の農業の発展に繋げていきたい」と期待を込めました。



新入生通学時の安全を願って 学校へ資材贈る

3月19日、斐川地区本部は町内の中学校に「夜光反射材」を寄贈しました。この活動は新中学1年生の登下校時の交通安全・事故防止に役立ててもらおうと、JAしまねと(一財)島根県農協共済福祉事業団が共済事業に伴う地域貢献活動の一環として共同で毎年行っています。この日、斐川東中学校で贈呈式を行い、同地区本部を代表し山根善治本部長から「子供たちの交通安全に役立ててください」と、大場尚樹校長に目録と趣意書が手渡されました。斐川西中学校にも同様に夜光反射材を寄贈しており、両中学校に自転車用夜光反射テープ(サイクルヒット)275枚を寄贈しました。今後もJAでは交通安全啓発活動に対し積極的に取り組んでいきます。



生活課から

TEL 73-9622

シロアリ警報!5月は羽アリが多発!!



J.A.しまね

無料



シロアリ来襲
お宅は大丈夫ですか?

初夏は羽アリが出る季節。気付かないうちに住みついているかも。早めの防除があなたの家を守ります。

シロアリの予防・駆除は確かな実績と安心のJAへご相談下さい。シロアリ防除は「(公社)日本しろあり対策協会登録企業」であることを必ず確認しましょう。

JAのシロアリ予防・駆除は安心です。毎年莫大な量の木材が、シロアリや木材腐朽菌によって失われております。JAとして、組合員の皆様の住まいの耐用年数を延ばし、住まいを守る防災対策として、シロアリおよび腐朽被害対策を行っております。

環境に適合した薬を使用
(公社)日本しろあり対策協会が効力・安全性の審査に合格した認定薬剤を使用しています。

資格者(プロ)による施工
(公社)日本しろあり対策協会の施工仕様にのっとり「しろあり防除施工士」が施工しています。

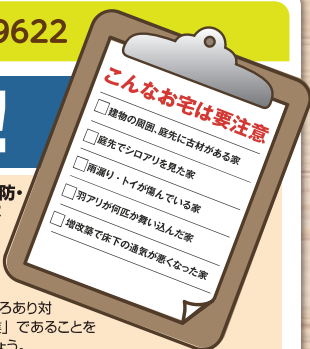

取扱業者 **株式会社 コタマサイエンス** JA全農基本契約業者「森児五商会」特約施工店

(公社)日本しろあり対策協会正会員 会員番号 島根県 002 会員番号 鳥取県 002 (本社)〒690-0048 島根県松江市西嫁島 2丁目 8-23

■松江営業所 TEL0852-26-6757 ■各営業所/江津・益田・隠岐・鳥取・倉吉・米子・広島 <http://www.kodama-s.co.jp/>

床下の無料調査(シロアリ駆除・防除等)に伺います。

床下の無料調査をご希望の方には、JAしまね取扱業者(株)コダマサイエンスの地区担当者が訪問しますので、よろしくお願い致します。



お問い合わせ先 出雲市斐川町荘原 2193-1 J.A.しまね 斐川地区本部 生活課 TEL:73-9622

洋裁教室生徒募集中

- 会場 J.A.しまね出東支店 会議室
- 日時 第1・第3 月曜日 AM9:30~AM11:30
- 講習費 1回 1,600円 講師 岡 由美 先生



基本から応用まで 作りたい作品を自由に製作できる教室です。

洋服のリフォーム
オリジナルの服やカバンを作ってみませんか?

- ※募集人数に限りがありますのでお早めにお申し込み下さい!
- ★祝日の場合は次の週となります
- ★1回だけの参加でもOK!その場合はご連絡して下さい

お問い合わせは… J.A.しまね 斐川地区本部 生活課 TEL73-9622

ウィル給油所から

TEL 73-9626

最新鋭 ドライブスルー 洗車機導入



立体車形認識システム
3DスキャンNEO

弊社従来機センサーライン
86,000本より410,000本に進化!!



優しく、美しく



**洗車
オール半額!!**

期間 $\frac{4}{8}$ ^水 ~ $\frac{5}{6}$ ^水

**ティアラコート
プレミアムセット**
水スベリ効果 ★★★★★
極ツヤツヤ ★★★★★
大満足度 200%

**ティアラコート
プログレスセット**
水スベリ効果 ★★★★★
極ツヤツヤ ★★★★★
大満足度 150%

**ガラスコート
を吹き付ける!**

最強ガラス系コート



JAしまね ウィル給油所

出雲市斐川町荘原 100-2 TEL 0853-73-9626



ガスコンロは大きく進化しています!

Siセンサーのおはなし

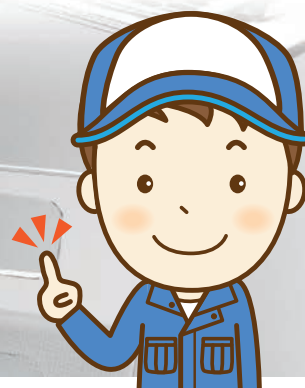

「Siセンサーコンロ」とは?!



全口に安全センサーを搭載した“新しいガスコンロ”のことです。すべてのバーナーに、「天ぷら油過熱防止装置」「立消え安全装置」「コンロ・グリル消し忘れ消火機能」がついていますから「ついうっかり」でも安心。お子様のお手伝いやご高齢の方でも安心してお使いいただけます。

◎天ぷら油過熱防止装置

センサーが鍋底の温度を感知し、約250℃になると自動的に消火して油の発火を防ぎます。

天ぷら油過熱防止装置

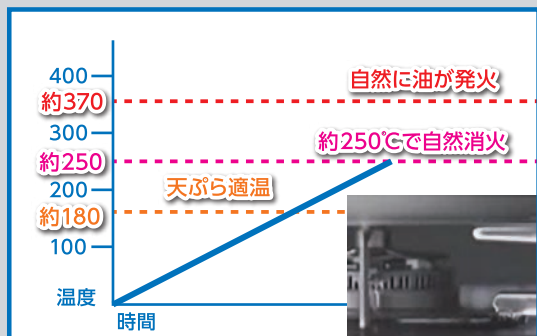

◎立消え安全装置

煮こぼれや吹きこぼれ、強風などで火が消えた時、自動的にガスを止めます。

「立消え安全装置」



◎コンロ・グリル消し忘れ消火機能

火を消し忘れても約2時間で自動消火します。

「コンロ消し忘れ消火機能」

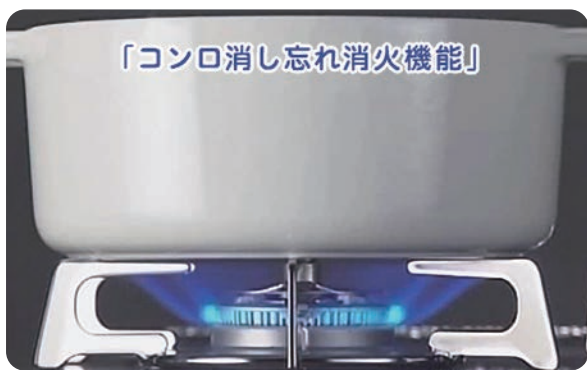

より安心・安全な
ガスライフを!



●/▲ JAしまね 斐川地区本部 休日ローン相談会開催!!

4月の
相談会は **4/25(土)** です。



開催時間 9:00~12:00

開催場所 斐川地区本部 ローンセンター



.....Tel 73-9629
.....Fax 72-1485

- ☆「平日は忙しくて相談にいけない」という皆様のマイホームの新築・購入・リフォーム資金等様々なご要望にしっかりお応えいたします。
- ☆ご予約なしでもご相談できますが、事前にご予約いただきますと、ご希望のお時間にご相談をお受けすることができます。
- ☆JAでは「子育て応援宣言」と題して、子育てしやすい環境づくりへの貢献を目指し、子育てをがんばる皆様を全力で応援します。
- ☆お得な特典をとりそろえておりますのでぜひJAへご相談ください。

家を建てたいんだけど住宅ローンについて何も分からない・・・みんなどうやって家を建てているのかな?!



JAでは、「子育て応援宣言」をしたらしいよ!!特典がいっぱいあるみたい!特典項目が追加になったみたいよ!!

いま、JA以外で借りている住宅ローンの借換について聞きたいんだけど、どこで聞けばいいんだろう?

金利で返済額はどのくらい違うの?

まずはJAに行って聞いてみよう!

- ご来場いただいた方には、オリジナルグッズをプレゼント!
- JAとお取引のない方も、お気軽にご来場ください!

※ローンのご利用は、当JA所定の資格・要件を満たす方に限らせていただきます。

※ローン商品及び金利についての詳しい内容については、店頭または

JAホームページ (<https://jabank.ja-shimane.jp/>)に説明書をご用意しております。

相談会に関するお問い合わせは、各支店または、ローンセンター(☎73-9629)までお問い合わせください。



共済課から

TEL 73-9612

共済普及担当者紹介

「ひと・いえ・くるま」

の保障のことなら私たちにお任せください。
各支店の共済普及係です。
皆さまによりよい情報をご提供します。
お気軽に支店窓口へご相談ください。

庄原支店



江角陸央

永瀬正敏

岡田美季

小松原雄太

出西支店



池田明弘

黒田裕子

伊波野支店



北村 徹

糸賀政宏

斐川中部支店



岡本伊織

杉谷美香

和田裕二

出東支店



北村和之

古志達郎

お問い合わせ

庄原支店 ☎72-0049

出西支店 ☎72-0445

伊波野支店 ☎72-0805

詳しくは、お近くの各支店までお問い合わせください。

斐川中部支店 ☎72-0249

新川中央店 ☎72-1886

出東支店 ☎62-2826

農機課から

TEL 73-9620

春の農繁期対応についてのお知らせ

今年度の春の農繁期対応は

2020年

4月25日(土)~6月7日(日)

営業時間 8:30~17:00

(土日、祝日営業いたします)

※雨天の場合は休日とする場合がありますのでご了承ください

※早めの点検整備をお願いします



春の農作業安全月間実施中

例年、農作業中の事故等により怪我・死亡事故が発生しています。些細なことが大きな事故につながります。農作業等を行うにあたり、下記のことには注意して、家族の方や周りの人と声を掛け合い、安全に作業を行いましょう。

- 安全につながる作業着等を着用しましょう
- 機械使用時には、周りに人がいないことを十分に確認しましょう
- 体調不良(疲れや熱中症の疑いがある等)時には、作業を中止しましょう

斐川町農林事務局から

令和2年度あぐり探検隊開催休止について

例年、町内の小学3～6年生を対象として開催しております「あぐり探検隊」ですが、昨今問題となっている新型コロナウイルス感染の危険性があるため、今年度は休止することといたしました。ご了承いただきますようお願いいたします。

お問い合わせ先 営農企画課 担当：大国 TEL:73-9615

グリーンセンターから

TEL 73-9070

野菜等出荷者協議会新規会員説明会

とき 令和2年4月20日(月)14:00～

ところ JAしまね斐川地区本部 営農総合センター

内容 ・出荷者協議会の会員になるためには
・活動内容についての説明



※会員資格は男女問いません

ご自宅でできた自慢の野菜・花・果物などを、自分のペースで出したい時に出しながら、仲間と楽しく元気に活動しています！

自動車整備工場から

今月の特選車

TEL 73-9627

スバル サンバートラック

初度登録 平成23年2月
 次回車検 令和 3年2月
 走行キロ 71,080km
 車体色 ホワイト
 ミッション 5MT
 4WD エアコン パワステ ラジオ キーレス



点検整備付

車両本体価格 **780,000**円 (税込) (諸費用別)

担当 山根、中浜

斐川地区本部運営委員会情報

3月27日開催

報告事項

- (1) 令和元年産米販売進捗について
- (2) 令和元年度営農座談会の開催状況及び主な意見・要望について
- (3) 地区別総代・JA協力員合同会議の開催について
- (4) 主要実績一覧表について (令和2年2月)
- (5) 斐川地区本部業績還元について
- (6) 虹のホールかなび霊安室の建設について
- (7) ウィル給油所洗車機更新について
- (8) 貯金・貸出金実績について (令和2年2月末)
- (9) 新型コロナウイルスに対するJAの対応について

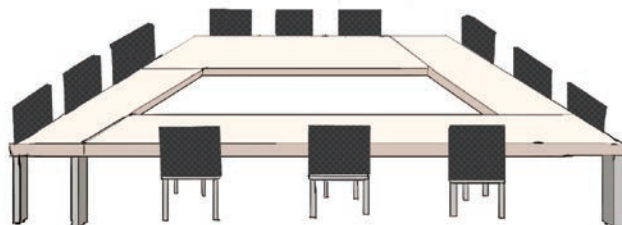

JA健康管理活動のお知らせ

受診の際には各健康保険から送付される「**特定健診受診券**」をお持ちください



農業者・女性部健診

JAグループ島根では農業者・女性部の皆さまが健康で農業生産や女性部活動に携われるよう健康管理のお手伝いをします。JAグループ島根オリジナル検査項目をセットした充実の健診内容とJAグループ助成によるお得な料金で受診いただけます。

健診実施日：7月28日(火)、29日(水)

1. 充実した健診内容

JAグループ島根オリジナル項目をセットしています。

特定健診 項目を全員に実施

1. 貧血検査
2. 心電図検査
3. 眼底検査
4. 腎臓検査



オリジナル項目

1. 胸部CT健診
総合病院に行かなくてもOK
短時間 高精度
2. 甲状腺検査 (TSH)
3. 胃の健康度チェック (PG)
4. 前立腺検査 (PSA)
5. 骨粗しょう症検診
6. 筋肉量測定

2. 健康管理センターで受診できます

令和2年4月に新設された厚生連健康管理センター（斐川町美南）で受診できます。健診専用の会場で快適に受診いただくことができます。

3. 安価な料金設定

基本料金23,170円のところ、JAグループの助成により**7,000円** (39歳以下の方は6,000円) で受診できます。

4. おさいふカードにポイントが貯まります

健診当日におさいふカードをお持ちいただくと**70ポイント**が付与されます。

組合員健診

一般的な健診（身体計測、尿、血液、診察等）に加えて、JAオプションを希望することにより充実した健診を受診することができます。基本的な健診は出雲市国保等の健康保険からの助成が適用されますので、安価な料金で受診できます。

健診実施日：8月27日(木)、28日(金)

1. 基本健診にオプション検査を選択追加できます

基本健診項目に希望するオプション検査を追加することができます。

基本健診項目

1. 身体計測
2. 尿検査
3. 血液検査
4. 内科診察 等

※料金は0円～1,000円（健康保険から助成がある場合）



オプション検査（選択制）

以下のオプション検査から選択できます。

1. 心電図、眼底、貧血検査
2. 甲状腺検査 (TSH)
3. 胃の健康度チェック (PG)
4. 前立腺検査 (PSA)
5. 骨粗しょう症検診
6. 腹部超音波 (エコー)
7. 動脈硬化検査

※希望するオプション検査毎に追加料金がかかります。（最大14,550円）



2. 健康管理センターで受診できます

令和2年4月に新設された厚生連健康管理センター（斐川町美南）で受診できます。健診専用の会場で快適に受診いただくことができます。

お問い合わせ

組織広報課 (0853) 73-9605

CrossWord
クロスワード
パズル
Puzzle

二重マスの文字をA~Eの順に並べて
できる言葉は何でしょうか？

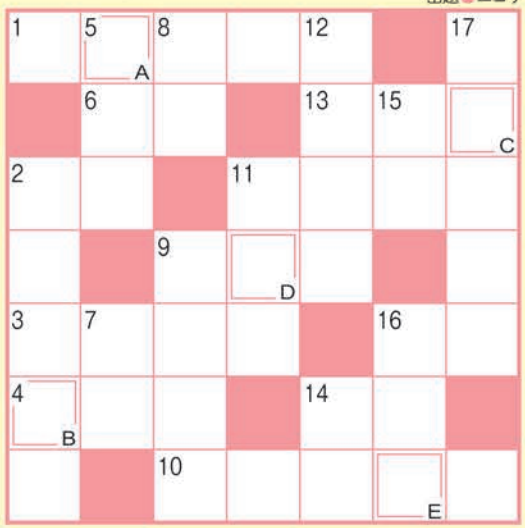

答え

A	B	C	D	E
---	---	---	---	---

・お預かりした個人情報は、プレゼントの抽選・発送以外の目的で
利用することはありません。

- タテのカギ**

 - ②知事選の期日前——に行ってきた
 - ⑤耳は聴覚、鼻は嗅覚、目は
 - ⑦ゾウやライオンを数えるときに
使う言葉
 - ⑧大きな口を持つ爬虫(はちゅう)
類
 - ⑨往年のヒット曲『——のハワイ
航路』
 - ⑪武者人形はかぶっていることが
多い
 - ⑫茶畑で行う収穫作業
 - ⑭数え年70歳のお祝いです
 - ⑮アシカやオットセイより大きな
海獣
 - ⑯飛行機で物を運ぶこと
 - ⑰田畑を耕す農耕機械

ヨコのカギ

 - ①端午の節句に食べる和菓子
 - ②損の反対語
 - ③あの人、いい人なんだけど、
——多いんだよなあ
 - ④邦画ではありません
 - ⑥シオマネキやガザミはこの仲間
 - ⑨馬具の一つ。足を掛けます
 - ⑩春の大型——をゴールデンウ
イークといいます
 - ⑪クラブ——、救援——、——写
真
 - ⑬与党と対立することが多い
 - ⑭たくと良い香りがします
 - ⑯アスパラガスは主にこの部分を
食べます

応募要項

- **応募方法**
ハガキに、答え、住所、氏名、年齢、電話番号、本誌に関するご意見・ご感想を記入して、下記宛先にお送りください。
- **賞品**
正解者の中から抽選で40名（JAしまね全体）の方に「JA商品券」をお贈りします。
- **当選者発表**
賞品の発送をもってかえさせていただきます。
- **宛先・締切**
〒699-0593 出雲市斐川町荘原2172-3
JAしまね 斐川地区本部 組織広報課 「クイズ」係
2020年5月7日（木）（当日消印有効）

◆先月号の答え◆
「ホタルイカ」

ハ	ル	オ	カ	リ	ナ
ウ	ー	ル	メ	カ	タ
ス	ジ	ゴ	ム	ネ	
ユ	ウ	カ	シ	キ	
ジ	イ	ン	モ	リ	
ホ	ウ	キ	タ	ス	キ
ウ	リ	キ	レ	イ	シ

JAしまねびより 「俳句の広場」「川柳の広場」 がスタートします！

JAしまねびよりは、皆様からの俳句・川柳を募集します。
優秀句（最優秀賞1句、優秀賞3句、佳作5句）は5月号
より誌面でご紹介！たくさんのご応募お待ちしております。

奇数月は【俳句の広場】選者は安食 彰彦先生

4月、6月、8月、10月、12月、2月の各15日を締切として、
翌月のJAしまねびよりにて入賞作品を発表します。

偶数月は【川柳の広場】選者は竹治ちかし先生

5月、7月、9月、11月、1月、3月の各15日を締切として、
翌月のJAしまねびよりにて入賞作品を発表します。

最優秀賞、優秀賞の4名様には
「JA商品券1,000円分」をお贈りします。

応募方法

俳句または川柳、住所、氏名、年齢、
電話番号を記入のうえ、ハガキ、FAX、
Eメールのいずれかでご応募ください。

※1回のご応募につきお一人様3句まで
ご応募いただけます。
※応募作品は自作で未発表のものに限り
ます。
※応募作品の一切の権利は、JAしまね
に帰属するものとします。
※受賞作品は地域名、氏名（または雅号）
を掲載します。

あて先

〒690-0887 松江市殿町19-1
JAしまね ふれあい福祉課
「俳句の広場係」または「川柳の広場係」
FAX：0852-35-9045
Eメール：fureai.hon@ja-shimane.gr.jp

作業機を装着したトラクタで公道走行が可能となりました！

道路運送車両法の基準緩和によって、**一定条件を満たした状態に限り**トラクタに作業機（ロータリー・ハロー等、けん引式でないもの）を付けたままで公道を走行することが可能となりました。

適切な運転免許証をもっていますか？

作業機の幅によって必要な運転免許が変わります

作業機本体の幅が**1.7mを超える**作業機を付けて公道を走行する場合、**大型特殊免許**（農耕限定でも可）が必要となります。**大型特殊免許は、県内の自動車教習所等で取得することができます。**

普通自動車免許（小型特殊免許）で運転可能なトラクタでも、**作業機の幅が1.7mを超えると大型特殊免許が必要**となるので注意！

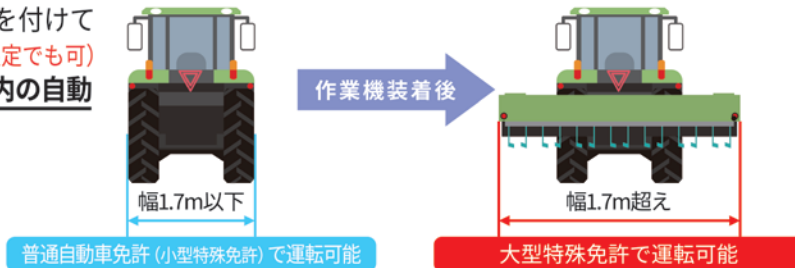

※耕うん幅ではなく**作業機全体の幅**です。
 ※普通自動車免許を取得していれば、小型特殊免許取得の必要はありません。

作業機を装着したトラクタの公道走行については、免許の確認（取得）の他各種灯火類の確認や車両幅の確認、安全性の確認が必要です。トラクタ・作業機を保有するご自身で諸条件を十分ご確認いただき、法令を守って走行して下さい。また、ご不明な点がございましたら、お近くのJA 営農担当部署、農機担当部署までお問い合わせください。

島根をもっと元気にしたい ～一緒にJAで働きませんか～

JALしまねは「農業振興」「地域振興」「地域貢献」を積極的に展開し、組合員はもとより県民そして次世代を担う若者・子どもたちとともに、大地の恵みと食文化の尊さを継承していきます。

「人と自然が共生する、光り輝く未来の創造」

- 地域の資源を生かし、希望と活力に満ちた農業を実現します
- 地域の文化を守り、心豊かに安心して暮らせる地域社会を創造します
- 水と緑を育み、豊かな大地と食を次世代に引き継ぎます

「信頼、満足、熱意、みんな一番」

- 【し】……組合員・利用者からの信頼、一番をめざします
- 【ま】……組合員・利用者の満足、一番をめざします
- 【ね】……仕事への熱意、一番をめざします



JALしまね 令和3年4月 採用職員募集のご案内

- 募集職種** 正職員（総合職）
- 募集区分** 本店採用（転居を伴う配置の可能性があります）、地区本部採用（原則転居を伴う配置はありません）
- 応募資格** ①令和3年3月大学院・大学・短大・高専・専修学校卒業見込の方
②大学院・大学・短大・高専・専修学校を卒業して3年以内の方
- 採用予定** 若干名
- 提出書類** 履歴書（JA指定）、卒業見込証明書または卒業証明書、学業成績証明書、受験票添付写真1枚（タテ4cm×ヨコ3cm、6ヶ月以内撮影）
- 受付期間** 令和2年4月1日（水）～5月8日（金）期間内必着
- 選考方法** 筆記試験、面接試験、小論文試験（一次選考：令和2年6月実施予定）
- 応募方法** マイナビ2021よりエントリーのうえ、提出書類を受付期間内に下記まで郵送または持参にてご提出ください。

※採用条件など詳しくはJALしまねHPまたは下記までお問い合わせください。

お問い合わせ先（書類提出先）

〒690-0887 島根県松江市殿町19-1
 JALしまね 総務部 人事課
 担当：太田、上原
 TEL：0852-35-9016
 FAX：0852-35-9024
 ホームページ
<http://ja-shimane.jp/>
 E-mail
jinji.hon@ja-shimane.gr.jp



マイナビ2021

マイナビでエントリー受付中



JALしまね 島根県農業協同組合



しまねうれしび



今月号から島根県東部の光講師、飯塚生美子先生に季節のレシピをご紹介します！

新玉ねぎでライスサラダ



・新玉ねぎならではの甘さを生かした一品！
・野菜たっぷり、砂糖不使用。血糖値が気になる方におすすめです。
・レタスに包んでサラダ手巻き寿司風にもなります。

●材料（4人分）

ご飯……………400g	オリーブ油…大さじ2	カニかまぼこ……4本
新たまねぎ……1玉	酢……………大さじ4	青じそ……………2枚
パプリカ（赤）1/4個	B コンソメ(顆粒)小さじ2	レタス……………適量
A パプリカ（黄）1/4個	カレー粉……小さじ1	
きゅうり…………1本	塩こしょう……少々	
プロセスチーズ…3個		

●作り方

- ①Aの材料を全部5ミリ角に切る。
- ②大き目のボウルにBを入れてよく混ぜ合わせドレッシングを作り、その中に①の材料を全部加えてひと混ぜする。
- ③②のボウルにご飯を加え、しゃもじで切るようにして混ぜ合わせる。
- ④器にレタスを敷いてその上に③を中高く盛り、ほぐしたカニかまぼことせん切りにした青じそを飾る。

アレンジ

- ・チーズの苦手な方は、ハム、焼き豚、ツナ缶等に変えてもおいしいです。
- ・カレー粉無しでもおいしくできます。
- ・市販のお好みのドレッシングを使ってもおいしくできます。
- ・盛り付ける具材はゆで卵や海鮮、アスパラ、スナックエンドウもおすすすめです。

新じゃがのガレット



・じゃが芋のでんぷん質で焼き固めるので、切ってから水にさらすと固まりにくくなります。
・なるべく細く切るとまとまりやすいです。
・おやつやおつまみにどうぞ！

●材料（直径20cmサイズ1枚分）

じゃが芋 2個(250g)	オリーブ油……大さじ1
A 片栗粉……………大さじ1	ケチャップ……お好みで
ピザ用チーズ… 40g	
塩こしょう……少々	

●作り方

- ①じゃが芋は皮付きのまま洗いなるべく細いせん切りにする。
- ②ボウルにAの材料を入れて混ぜ合わせる。
- ③フライパンにオリーブ油をひいて中火で熱し、②を全部入れ、均等な厚さになるよう広げ、フライ返しでしっかり押し固めて焼く。
- ④5分くらい焼いたら裏返し（いったん皿に出してからひっくり返すと出しやすいです）、さらに3分押し焼きして両面に焼き色を付ける。
- ⑤器に盛り、食べ易い大きさに切り分ける。
- ⑥好みでケチャップをつけて食べる。

アレンジ

- ・カレー粉を加えて焼いてもOK!
- ・ブラックペッパーを振ると大人味に。

健康散歩

けんこうさんぽ



玄米を活用してみませんか？

気候がすっかり春らしくなり、新しいスタートを切る人が多いかと思えます。気持ちも新たに体力もしっかりとつけていきたいところです。

私たちにとって炭水化物は主食として健康を支えてきた大切なエネルギー源ですので、きちんと摂取したいものです。そこで、今回はお米の中でも栄養価の高い、玄米についてご紹介します。

玄米とは、白米を精米する前のものです。玄米には血糖の上昇を抑える食物繊維や、糖質をエネルギーに変える働きのあるビタミンB1などが豊富に含まれており、白米と比べても、食物繊維は約6倍、ビタミンB1は5倍、鉄分は約2.5倍、カルシウムは約2倍の栄養価となっています。ところが、そのままの玄米は胃に負担がかかったり、食感や味覚があまり好まれなかったり、玄米を摂取する家庭が少なくなりました。「玄米を摂取したいけど、ちょっと…」という方には、玄米と白米を混ぜて摂取されてもいいかもしれません。玄米と白米を1：1で混ぜたものや、5分づき米などでも玄米の良さを取り入れることができますし、食べやすくなります。特に、食事時間が21時以降になると、血糖が上昇しやすくなってしまいますので、そんな方にもおすすめです。しっかり、よく噛んで食べるようにしましょう。最近では、白米が主流になったことから、消化が良くなり、食べやすくなったのでよく噛まずに食べてしまい、ついつい食べ過ぎてしまうということもなっています。肥満の原因にもなりかねません。

最近では、玄米を美味しく炊ける電化製品も増えてきているので、体調が気になる方には玄米をお勧めします。今では、ご飯だけでなく玄米を使ったパンやお菓子、麺なども出てきました。いつも買うパンやお菓子ではなく、時には玄米を使用したものを選ぶなど、栄養価の高いものを選んでみてはいかがでしょうか。

